

PCP[®]

Ideas que Fluyen

COLOMBIA



Linea Ferretera Perú - Edición 1 - 2024



NUESTRA
Casa
en las montañas de Pereira

REVISTA 2024 COMERCIAL



Somos una compañía con **vocación** exportadora, lo que ha permitido que nuestro producto este presente en **12 países**.

PCP[®]
Ideas que Fluyen

FAMILIA VÁLVULAS	PÁGINA
Válvula Esférica Liviana	5
Válvula Esférica Liviana 3" Manija Larga	6
Válvula Esférica Compacta con Doble Universal Tipo semipesada	7
Válvula Esférica Compacta con Doble Universal Tipo Pesada	8
Válvula Esférica Pesada Manija Corta	9
Válvula Esférica Pesada Manija Larga	10
Válvula Esférica Ultra pesada DZR	11
Válvula Esférica Radial y Mono Radial	12
Válvula Esférica Riego	13
Válvula Esférica Bola DZR	14
Válvula Esférica CPVC	15
Válvula En Polipropileno	16
FAMILIA JARDINERÍA	
Caño Jardín Tipo Liviana	17
Caño Jardín Ultra Pesada	18
Boquilla Rociadora Liviana	19
Nuestra Historia	20
Nuestra Historia	21
Boquilla Antideslizante	22
Conector YEE	23
Aspersor de 1/2"	24
Aspersor de 3/4"	25
FAMILIA TUBO ABASTO	
Tubo Abasto	26
Tubo Abasto con Registro	27
FAMILIA UNIONES Y CONEXIONES	
Unión de Reparación	28
Unión de Transición	29
Unión Universal Pesada	30
Bridas	31
Adaptadores Ultra Pesados	32
Conectores Ultra Pesados	33
FAMILIA CHECKS	
Check Anti-retorno 1/2" Y 3/4"	34
Check Anti-Retorno Liviano en PVC	35
Válvula Check Anti-Retorno En PVC	36

Índice

¡TENGA EN Cuenta!

Estas recomendaciones a la hora de instalar nuestros productos

Encuentre las recomendaciones en la parte superior de cada hoja de este catalogo de acuerdo con cada producto



Use limpiador y soldadura de P.V.C. en accesorios soldar, no utilice ácidos.



Use limpiador y soldadura de **CPVC** en accesorios **CPVC** no utilice ácidos.



Para uso con agua potable



Use cinta selladora de PTFE en accesorios roscar.



No golpee la pieza.



No exponga las piezas al fuego.



No apto para agua caliente.



No emplee herramientas de fuerza.



No pinte el producto puede dañarlo.



No instale en acometidas domiciliarias.



Tener en cuenta la resistencia química del PVC.



VÁLVULAS ESFÉRICAS COMPACTAS EN PVC TIPO LIVIANO

No se corroe ni hay desgaste

Con apertura y cierre de 1/4 de giro fácil y suave.

Controla el paso del agua en las zonas húmedas más comunes en casa como baño, cocina, patio y cubiertas.



Garantiza más de 5000 ciclos de uso.

CEDULACIÓN:

SCH 40

NORMATIVIDAD:

NTC 1339 (ASTM D2466)

PRESIÓN MÁX DE TRABAJO:

150 PSI a 23°C.

DIMENSIONES:

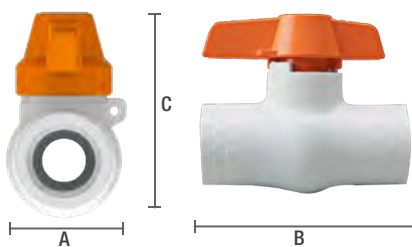

REF: Válvula de 1/2"



Las válvulas de bola se deben usar totalmente abiertas o totalmente cerradas. No son aptas para regulación ni para uso con aire o gases comprimidos.



La Válvula tipo *liviana*

PRESENTACIONES:

EMBONE

Ref.	Pulgadas	Dimensiones (cm) AXBXC
3061	1/2"	3x7x6
3100	3/4"	4x8x7
3102	1"	5x9x8
3306	1 1/4"	6x10,6x9,5
3308	1 1/2"	6,7x12x10
3310	2"	7,6x13x12

ROSCAR

Ref.	Pulgadas	Dimensiones (cm) AXBXC
3062	1/2"	3x7x6
3099	3/4"	4x8x7
3101	1"	5x9x8
3305	1 1/4"	6x10,6x9,5
3307	1 1/2"	6,7x12x10
3309	2"	7,6x13x12

Rosca NPT

A (Ancho) B (Largo) C (Alto)

VÁLVULAS ESFÉRICAS 3" COMPACTAS EN PVC TIPO LIVIANO

Garantiza flujo real de 3"

Con manija larga y ergonómica para giros suaves.

Accesorio complementario para el control de equipos de bombeo a la intemperie.

Ideal para el paso de agentes químicos empleados en sistemas de riegos.



CEDULACIÓN:

SCH 40

NORMATIVIDAD:

NTC 1339 (ASTM D2466)

PRESIÓN MÁX DE TRABAJO:

150 PSI a 23°C.

DIMENSIONES:

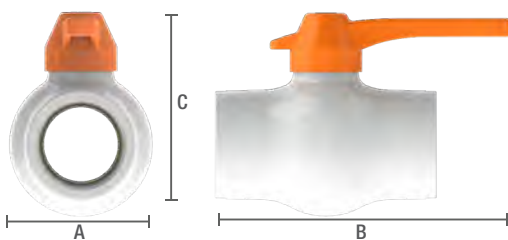

REF: Válvula de 3"



Las válvulas de bola se deben usar totalmente abiertas o totalmente cerradas. No son aptas para regulación ni para uso con aire o gases comprimidos.



La **Ideal**
para *sistemas*
agricolas

PRESENTACIONES:

EMBONE

Ref.	Pulgadas	Dimensiones (cm) AXBXC
3720	3"	13,9 X 21,5 X 19,8

ROSCAR

Ref.	Pulgadas	Dimensiones (cm) AXBXC
3327	3"	13,9 X 21,5 X 19,8

Rosca NPT

A (Ancho) B (Largo) C (Alto)

VÁLVULA ESFÉRICA COMPACTA CON DOBLE UNIÓN UNIVERSAL EN PVC TIPO SEMIPESADA

*Garantiza mayor hermeticidad
y resistencia a la rotura*

0% 100% Las válvulas de bola se deben usar totalmente abiertas o totalmente cerradas. No son aptas para regulación ni para uso con aire o gases comprimidos.



Conexiones tipo roscar de 1/2" y 3/4" NPT.



Apertura y cierre rápido de 1/4 de giro.

Ideal para conexiones en espacios reducidos.

NORMATIVIDAD:

ASTM D2466 Roscar SCH 40.

PRESIÓN MÁX DE TRABAJO:

150 PSI a 23°C.

DIMENSIONES:

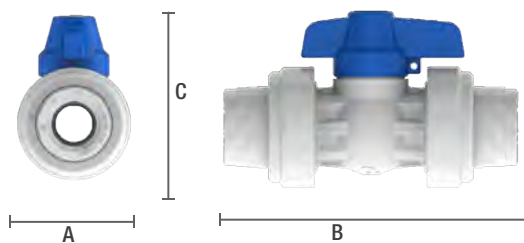

REF: Válvula de 1/2"

Geometría
robusta

PRESENTACIONES:

EMBONE

Ref.	Pulgadas	Dimensiones (cm)AXBXC
3294	3/4"	5,2 x 11,5 x 7,5

ROSCAR

Ref.	Pulgadas	Dimensiones (cm)AXBXC
3026	1/2"	4,5 x 1,08 x 6,5
3293	3/4"	5,2 x 11,5 x 7,5

A (Ancho) B (Largo) C (Alto)

VÁLVULA ESFÉRICA COMPACTA CON DOBLE UNIÓN UNIVERSAL EN PVC TIPO PESADA

Instalaciones Precisas

0%
100%

Las válvulas de bola se deben usar totalmente abiertas o totalmente cerradas. No son aptas para regulación ni para uso con aire o gases comprimidos.



Ideal para conexiones domiciliarias de agua potable.

NORMATIVIDAD:

ASTM D2466 embone/soldar
ASTM D2467 Roscar.

PRESIÓN MÁX DE TRABAJO:

235 PSI a 23°C en válvulas roscar.
150 PSI a 23°C en válvulas embone.

DIMENSIONES:

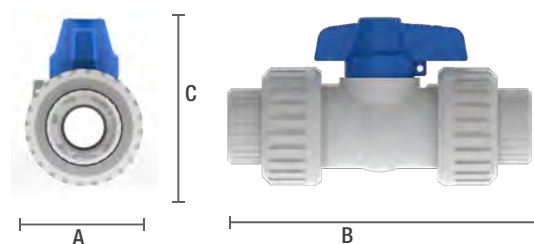

REF: Válvula de 3/4"



Apertura y cierre rápido de 1/4 de giro.

Fácil instalación y sin herramientas.

Instalaciones precisas

PRESENTACIONES:

EMBONE

Ref.	Pulgadas	Dimensiones (cm)AXBXC
3027	1/2"	4,6 x 12 x6,7

ROSCAR

Ref.	Pulgadas	Dimensiones (cm)AXBXC
3029	1/2"	4,6 x 12 x6,7

A (Ancho) B (Largo) C (Alto)

VÁLVULAS ESFÉRICAS COMPACTAS EN PVC TIPO PESADO

No contamina el agua, no se corroe



Las válvulas de bola se deben usar totalmente abiertas o totalmente cerradas. No son aptas para regulación ni para uso con aire o gases comprimidos.



Para trabajos más pesados donde requiera en su sistema hidráulico.



Ideal para instalar en espacios reducidos.

Resiste altas presiones de trabajo comparado con otras válvulas.

CEDULACIÓN:

Válvulas Embone: SCH 40
(Con espesor de paredes SCH 80)

Válvulas Roscar: SCH 80

NORMATIVIDAD:

NTC 1339 (ASTM D2466) – embone.

NTC 4404 (ASTM D2467) – roscar.

PRESIÓN MÁX DE TRABAJO:

235 PSI a 23°C. En válvulas roscar

150 PSI a 23°C. En válvulas embone

DIMENSIONES:

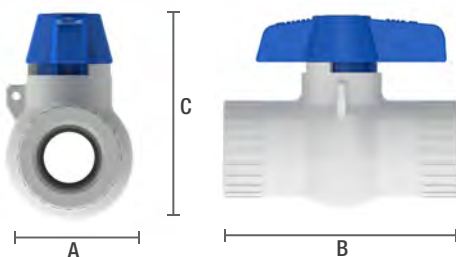

REF: Válvula de 3/4"

La **preferida**
por los *expertos*

PRESENTACIONES:

EMBONE

Ref.	Pulgadas	Dimensiones (cm)AXBXC
3011	1/2"	3x8x6
3039	3/4"	4,5x9x7,5
3041	1"	5x10x8
3084	1 1/4"	6,4x10,7x9,6
3070	1 1/2"	7x12x10,7
3074	2"	8,4x13x12

ROSCAR

Ref.	Pulgadas	Dimensiones (cm)AXBXC
3012	1/2"	3,5x8x6
3040	3/4"	4,5x9x7
3042	1"	5,3x10x8
3085	1 1/4"	6,3x10,7x9,6
3071	1 1/2"	7x12x10,6
3075	2"	8,3x13x12

Rosca NPT

A (Ancho) B (Largo) C (Alto)

VÁLVULAS ESFÉRICAS COMPACTAS EN PVC MANIJA LARGA

*Con manija larga y ergonómica
que facilita el uso*

Para trabajos más pesados
donde requiera en su
instalación.



Cuerpo y manija
en PVC Rígido.

Resiste altas presiones
de trabajo comparado
con otras válvulas.

CEDULACIÓN:

Válvulas Embone: SCH 40
(Con espesor de paredes SCH 80)

Válvulas Roscar: SCH 80

NORMATIVIDAD:

NTC 1339 (ASTM D2466) – embone.

NTC 4404 (ASTM D2467) – roscar.

PRESIÓN MÁX DE TRABAJO:

235 PSI a 23°C. En válvulas roscar

150 PSI a 23°C. En válvulas embone

DIMENSIONES:

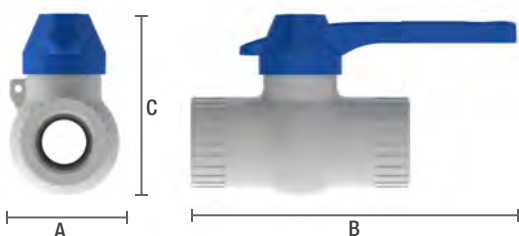

REF: Válvula de 3/4" manija larga



Las válvulas de bola se deben usar totalmente
abiertas o totalmente cerradas. No son aptas para
regulación ni para uso con aire o gases comprimidos.



Resolución 501
01 Agosto 2017

BUREAU VERITAS
Certification



De **Fácil**
operación

PRESENTACIONES:

EMBONE

Ref.	Pulgadas	Dimensiones (cm)AXBXC
3168	1/2"	3,6x11,7x6
3170	3/4"	4,6x14x7,5
3372	1"	5,4x14,6x8
3374	1 1/4"	6,3x16,7x9,2
3376	1 1/2"	7,1x 17,2x11,7
3302	2"	8,3x19x12

ROSCAR

Ref.	Pulgadas	Dimensiones (cm)AXBXC
3167	1/2"	3,6x11,7x6
3169	3/4"	4,6x14x7,5
3371	1"	5,4x14,6x8
3373	1 1/4"	6,3x16,7x9,2
3375	1 1/2"	7,1x 17,2x11,7
3301	2"	8,3x19x12

Rosca NPT

A (Ancho) B (Largo) C (Alto)

VÁLVULAS ESFÉRICAS ULTRAPESADAS EN PVC CON INSERTO METÁLICO

*Reemplazan las válvulas metálicas
en líneas de agua fría*

Diseñada para garantizar mayor
resistencia al torque y tensión en las
instalaciones hidráulicas.

Con inserto en bronce DZR
que no se corroe y garantiza
mayor resistencia y
potabilidad del agua.



Para instalaciones en
infraestructura, industria
y casa.

CEDULACIÓN:

SCH 80

NORMATIVIDAD:

NTC 4404 (ASTM D2467)

PRESIÓN MÁX DE TRABAJO:

235 PSI a 23°C.

DIMENSIONES:

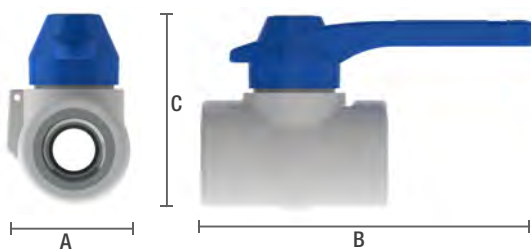

REF: Válvula de 1/2" x 1/2" inserto metálico



Las válvulas de bola se deben usar totalmente
abiertas o totalmente cerradas. No son aptas para
regulación ni para uso con aire o gases comprimidos.



Resolución 501
01 Agosto 2017

BUREAU VERITAS
Certification



Para **trabajos** más
exigentes

PRESENTACIONES:

CON INSERTO METÁLICO

Ref.	Pulgadas	Dimensiones (cm)AXBXC
3311	1/2" x 1/2"	4x5,8x6
3314	3/4" x 3/4"	4,5x7,3x7

Rosca NPT

A (Ancho) B (Largo) C (Alto)

VÁLVULAS ESFÉRICAS DE UNA Y DOS UNIVERSALES EN PVC

Permite su limpieza y mantenimiento

Resiste el paso y los agentes químicos más comunes de los equipos de bombeo en piscinas y riego.

Sistema de anclaje para empotrar en cajillas de control.



Permite realizar mantenimientos en sus instalaciones.

CECULACIÓN:

Válvulas Embone: SCH 40

Válvulas Roscar: SCH 80

NORMATIVIDAD:

Soldar: ASTM D2466 SCH 40

Roscar: ASTM D2467 SCH 80

PRESIÓN MÁX DE TRABAJO:

235 PSI a 23°C en válvulas roscar.

150 PSI a 23°C en válvulas embone

DIMENSIONES:

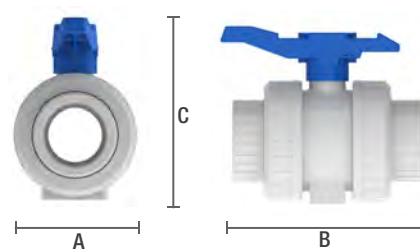

REF: Válvula de dos universal de 2"



Las válvulas de bola se deben usar totalmente abiertas o totalmente cerradas. No son aptas para regulación ni para uso con aire o gases comprimidos.



100%
desarmable
para realizar **mantenimiento**

PRESENTACIONES:

EMBONE

Ref.	Pulgadas	Dimensiones (cm)AXBXC
3187	2" de una universal	11X16,8X16
3188	2" de dos universales	11X18X16

ROSCAR

Ref.	Pulgadas	Dimensiones (cm)AXBXC
3184	2" de una universal	11X16X16
3186	2" de dos universales	11X18X16

Rosca NPT

A (Ancho) B (Largo) C (Alto)

VÁLVULA ESFÉRICA PARA RIEGO Y QUÍMICOS

Ideal para ser usada en sistemas de riego y contacto con químicos



Las válvulas de bola se deben usar totalmente abiertas o totalmente cerradas. No son aptas para regulación ni para uso con aire o gases comprimidos.



Con protección UV que minimiza los impactos del sol.

Con esfera en PVC que resiste el paso del agua con químicos usados en la agroindustria.



Ideal para sistemas como piscicultura, avícola entre otros.

CECULACIÓN:

Válvulas Embone: SCH 40

Válvulas Roscar: SCH 80

NORMATIVIDAD:

NTC 1339 (ASTM D2466) – embone.

NTC 4404 (ASTM D2467) – roscar.

PRESIÓN MÁX DE TRABAJO:

235 PSI a 23° en válvulas roscar

150 PSI a 23°C en válvulas embone

DIMENSIONES:

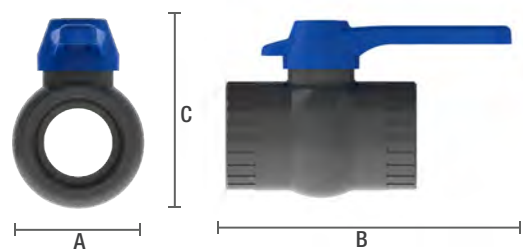

REF: Válvula de una universal de 2"

Indispensable en instalaciones para el agro

PRESENTACIONES:

EMBONE

Ref.	Pulgadas	Dimensiones (cm)AXBXC
3709	1 1/2"	7,1x17,2x10,6
3711	2"	12x19x8,4

ROSCAR

Ref.	Pulgadas	Dimensiones (cm)AXBXC
3710	1 1/2"	7,1x17,2x10,6
3712	2"	12x19x8,4

Rosca NPT

A (Ancho) B (Largo) C (Alto)

VÁLVULAS EFÉRICAS EN PVC CON INSERTO METÁLICO MACHO

Fácil instalación y con sistema de garras que aseguran la fijación

Permite transición de sistema IPS* a CTS*.

Sistema de fijación mecánico que garantiza 235 PSI de trabajo.

NORMATIVIDAD:

NTC 4404 (ASTM D2467)

PRESIÓN MÁX DE TRABAJO:

235 PSI a 23°C.

*IPS: sistema americano para medidas de tuberías a parámetro de la tubería metálica

*CTS: sistema europeo para caídas de tuberías flexibles a parámetro de la tubería de cobre

DIMENSIONES:

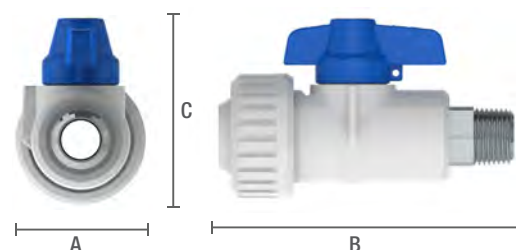

REF: Válvula macho 1/2" DZR X PE 16mm

0% 100%

Las válvulas de bola se deben usar totalmente abiertas o totalmente cerradas. No son aptas para regulación ni para uso con aire o gases comprimidos.



Permite la conexión desde el collar de derivación para acometidas domiciliarias de agua.

Garantiza la fijación de la tubería.

Para uso con
tubería
flexible

PRESENTACIONES: MACHO DZR

Ref.	Pulgadas	Dimensiones (cm) AxBxC
3312	1/2" 16mm	4,6x11x6,7
3313	1/2" 20mm	4,6x11x6,7

A (Ancho) B (Largo) C (Alto)

VÁLVULAS ESFÉRICAS COMPACTAS EN CPVC

Simplifica las instalaciones de agua caliente

Diseñados para agua fría y caliente. Resiste hasta 82°*



Únicos fabricantes de válvulas en CPVC en Colombia.



NORMATIVIDAD:

CTS (Copper tube size)
NTC 1062 (ASTMD 2846)

PRESIÓN MÁX DE TRABAJO:

150 PSI a 23°C.
100 PSI a 82°C.

*Según norma ASTM D2846 Aplican presiones y condiciones de uso de acuerdo con la temperatura del agua. La relación presión - temperatura es inversamente proporcional

DIMENSIONES:

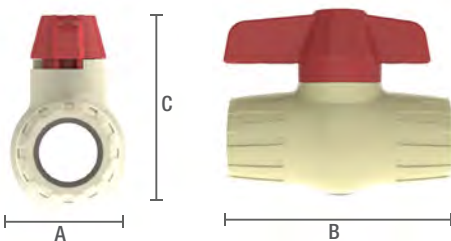

REF: Válvula de bola 1/2" CPVC

Nuevo
diseño
más **compacto**

Las válvulas de bola se deben usar totalmente abiertas o totalmente cerradas. No son aptas para regulación ni para uso con aire o gases comprimidos.



Permite el control del paso del agua caliente en sistemas de calentadores de paso.

Conexión soldar para evitar fugas de agua por vapores en la instalación.

PRESENTACIONES: EMBONE

Ref.	Pulgadas	Dimensiones (cm) AxBxC
3748	1/2"	3x6,4x5
3749	3/4"	4x8,4x7
3747	1"	5x9,4x8

A (Ancho) B (Largo) C (Alto)

VÁLVULAS COMPACTAS DE POLIPROPILENO PARA TERMOFUSIÓN

Resistente a altas temperaturas

Diseñados para agua fría y caliente. Resiste hasta 70°

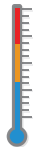

* 70°

Fabricada en polipropileno que prolonga la vida útil del producto en instalaciones de agua fría y caliente.



Conexión por termofusión que garantiza hermeticidad y evita la filtración.

No reduce el flujo y evita pérdidas de presión.

NORMATIVIDAD:

NTC 4897

PRESIÓN MÁX DE TRABAJO:

150 PSI a 23°C.

100 PSI a 82°C.

*Según norma NTC 4897 Aplican presiones y condiciones de uso de acuerdo con la temperatura del agua. La relación presión - temperatura es inversamente proporcional

DIMENSIONES:

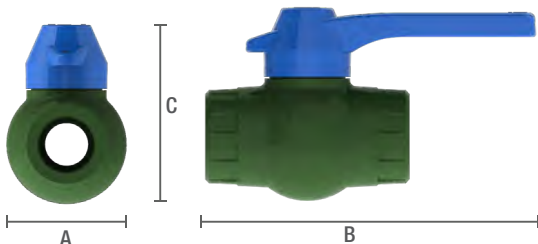

REF: Válvula PP 25mm

Cuerpo robusto
de alta **resistencia**

PRESENTACIONES: TERMOFUSIÓN

Ref.	mm	Dimensiones (cm) AxBxC
3123	20 mm	4x10,6x6,5
3125	25 mm	5x12,6x8
3122	32 mm	5,6x13,7x8,6

A (Ancho) B (Largo) C (Alto)



Las válvulas de bola se deben usar totalmente abiertas o totalmente cerradas. No son aptas para regulación ni para uso con aire o gases comprimidos.



CAÑO JARDÍN TIPO LIVIANA EN PVC

Ideal para instalaciones en puntos internos y externos



Eficaz en el ahorro de agua, gracias a su reductor (opcional) y a su difusor de chorro controlado.



Inserto en nailon que permite resistir el impacto y el torque.



Única llave en el mercado con cierre a la derecha o izquierda.



Incluye boquilla para instalación de manguera.



CEDULACIÓN:

SCH 40

NORMATIVIDAD:

NTC 1339 (ASTM D2466)

PRESIÓN MÁX DE TRABAJO:

150 PSI

DIMENSIONES:

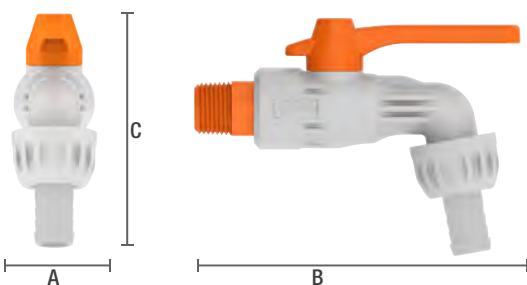

REF: Llave jardín liviana

Como
ninguna *otra*

PRESENTACIONES: TIPO LIVIANA

Ref.	Pulgadas	Dimensiones (cm) AXBXC
1025	1/2"	3,3 x 13x 6,9

A (Ancho) B (Largo) C (Alto)

CAÑO JARDÍN ULTRA PESADA

Ideal para ser usada en espacios reducidos gracias al cierre hacia ambos lados



Primera llave en el mercado con cierre a la derecha o izquierda.

Inserto en bronce DZR que evita la corrosión.



Accesorio ideal para instalaciones en puntos de agua en el jardín.

CEDULACIÓN:

SCH 40

NORMATIVIDAD:

ASTM D2466

DIMENSIONES:

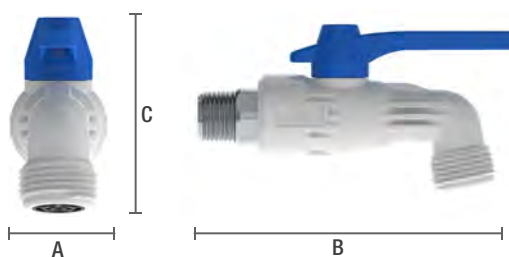

REF: Llave jardín pesada

Resistente

a los *impactos*

PRESENTACIONES:

MACHO

Ref.	Pulgadas	Dimensiones (cm) AxBxC
1023	1/2"	3,3 x 12 x 7,3

A (Ancho) B (Largo) C (Alto)

BOQUILLA ROCIADORA LIVIANA

Alta resistencia al impacto y no se corroe



Sistema de aspersión manual para rocío del jardín y lavado en casa.

Cuerpo fabricado en polipropileno que garantiza mayor resistencia al impacto.

Boquilla de conexión roscar sin necesidad de cinta PTFE.
(USE EL EMPAQUE)



Rosca macho 1/2" tipo jardín

Rosca hembra 1/2" tipo jardín

Suave
Llovizna
para el riego del jardín

DIMENSIONES:

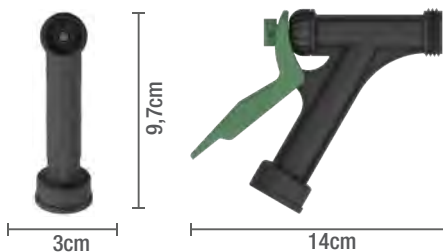

REF: Boquilla rociadora liviana

PRESENTACIONES:
LIVIANA

Ref.	Descripción	Dimensiones (cm) AXBXC
1017	Boquilla liviana	3x14x9,7

A (Ancho) B (Largo) C (Alto)

1988

Inicios

En 1988 se constituyó en Sabaneta, Antioquia, Partes y Complementos Plásticos PCP, con el objetivo de fabricar, distribuir y vender productos hechos a base de metal y plástico, con un capital inicial de \$1.800.000.

1989

Boquilla Rociadora

Prioridad el desarrollo y fabricación de productos para el manejo y control del agua. Comenzamos fabricación del molde de boquilla rociadora.

1990

Adquisición de nuestra 1ra inyectora

Adquirimos la primera inyectora importada de Alemania, lo que marco nuestra primera etapa en la inyección de plásticos.

1992

Traslado a Bogotá

Nos trasladamos a la ciudad de Bogotá, en la búsqueda de nuevos mercados.

1995

Lanzamiento Universal 1 1/4"

Inicio de trabajo de PCP con productos propios con el lanzamiento de la unión Universal de 1 1/4", así como nuestra incursión en el mundo del PVC.

1997

Traslado barrio la Fragua

Traslado de la planta principal de PCP al barrio la Fragua en Bogotá.

1999

Nueva imagen

La nueva imagen corporativa de PCP surgió en 1999, así como el desarrollo de etiquetas y empaques propios. También fue el año de la vinculación con Proexport.

2000

Lanzamiento Válvula Pesada

PCP celebró la llegada del año 2000 con el lanzamiento de nuestra válvula pesada de 1/2".

2005

Iniciamos exportaciones

En 2005 nos trasladamos a la nueva bodega e iniciamos exportaciones a Costa Rica, Al final de año superamos el primer millón de dolares en ventas.

2007

Operación en Perú y Lanzamiento Válvula Liviana

El 2007 fue un año muy especial para PCP con la apertura de la operación propia en Perú y el lanzamiento de la válvula liviana.



Nuestra



Historia

2009

Implementación SAP

Golazo de PCP, en el 2009 invertimos en pauta en emisoras radiales y fútbol colombiano. Además 52% exportaciones y 48% nacional. Implementación de SAP.

2012

Fabricación de Check de 4"

En 2012 inicio la fabricación del Check antiretorno de 4", uno de los productos más populares de nuestro catálogo.

2013

Fabricación de nuestro PVC

Comenzamos la fabricación de nuestro PVC, Impulsando así nuestra propia planta.

2014

Operación en México y lanzamiento Llave Jardín

En 2014 PCP hizo realidad uno de sus grandes objetivos con la apertura de la operación propia en México, también lanzamos nuestra llave jardín.

2017

Certificación internacional NSF

En el 2017 PCP obtuvo la certificación internacional NSF y desarrollo el proyecto célula en México.

2018

Conmemoración 30 años, nueva imagen

En Marzo de 2018 conmemoramos 30 años de trabajo, innovación y éxitos de PCP.

2019

Lanzamiento Válvula Liviana de 3"

Producto desarrollado principalmente para aportar a la línea de riego.

2020

Traslado planta PCP a Pereira

Debido a nuestro crecimiento y pensando en nuestro futuro nos trasladamos a Pereira triplicando nuestra capacidad instalada, con una planta mucho más responsable con el medio ambiente y con mayores beneficios para la entrega de nuestros productos en Colombia y el extranjero.

2021

Inauguración planta Pereira

El gran árbol llamado PCP está ahora en las tierras de Pereira, desde donde sus directivos esperan aportar positivamente al crecimiento de la región y seguir trabajando por el futuro, de no solo la calidad y confiabilidad de los productos honestos que fábrica, sino también el futuro de nuestro planeta al evitar el desperdicio de agua.

2023

Celebramos 35 años de experiencia e innovación, cerramos el año con un total de 511 referencias en el mercado y muchos más proyectos por desarrollar.

BOQUILLA ROCIADORA ANTIDESLIZANTE

Cuerpo con estrías que permite un mejor agarre cuando es accionada



Sistema que permite controlar y sostener la salida de agua.

Con empaque incluido que evita fugas.



Alta resistencia al impacto y no se corroe.

KIT BOQUILLA ROCIADORA:

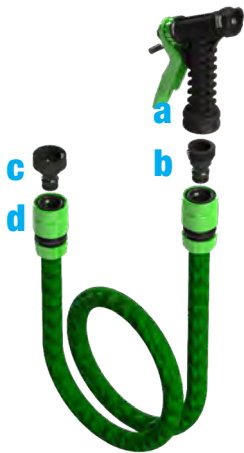

- a.** Una (1) boquilla rociadora antideslizante
- b.** Un (1) adaptador para boquilla rociadora
- c.** Un (1) adaptador grifo
- d.** Dos (2) acoples para manguera 1/2"

***No incluye manguera**

DIMENSIONES:

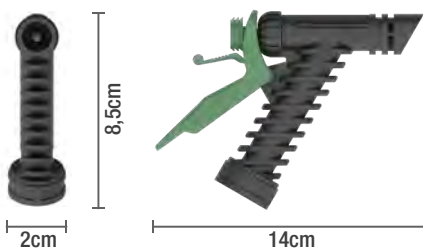

REF: Boquilla Rociadora antideslizante

Boquilla
de alto *desempeño*

PRESENTACIONES: PESADA

Ref.

1002 Kit Boquilla Rociadora

1004 Boquilla Rociadora antideslizante

CONECTOR EN YEE

Opera dos flujos de agua de manera independiente

Diseñados para agua fría y caliente. Resiste hasta 70°



70°

Instale únicamente en roscas de 1/2" tipo jardín.



Con perillas que permiten el paso del agua de manera independiente.



Accesorio que permite derivaciones donde se requiera.

INSTALACIÓN:

Tenga en cuenta estos sencillos pasos a la hora de instalar el conector en YEE



1 Verifique que el producto tenga el empaque



2 Ponga el empaque en la rosca de 1/2" jardín del producto. No use cinta PTEF



3 Instalación manual sin herramientas de fuerza

Ideal para conexiones en la lavadora

DIMENSIONES:

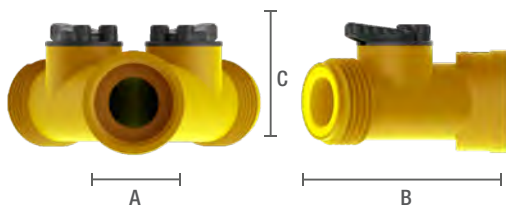

REF: Conector en YEE

PRESENTACIONES: CONECTOR EN YEE

Ref.	Dimensiones (cm) AXBXC
1009	3,5X6X7,6

A (Ancho) B (Largo) C (Alto)

ASPERSOR DE 1/2"



Eficiente consumo de agua

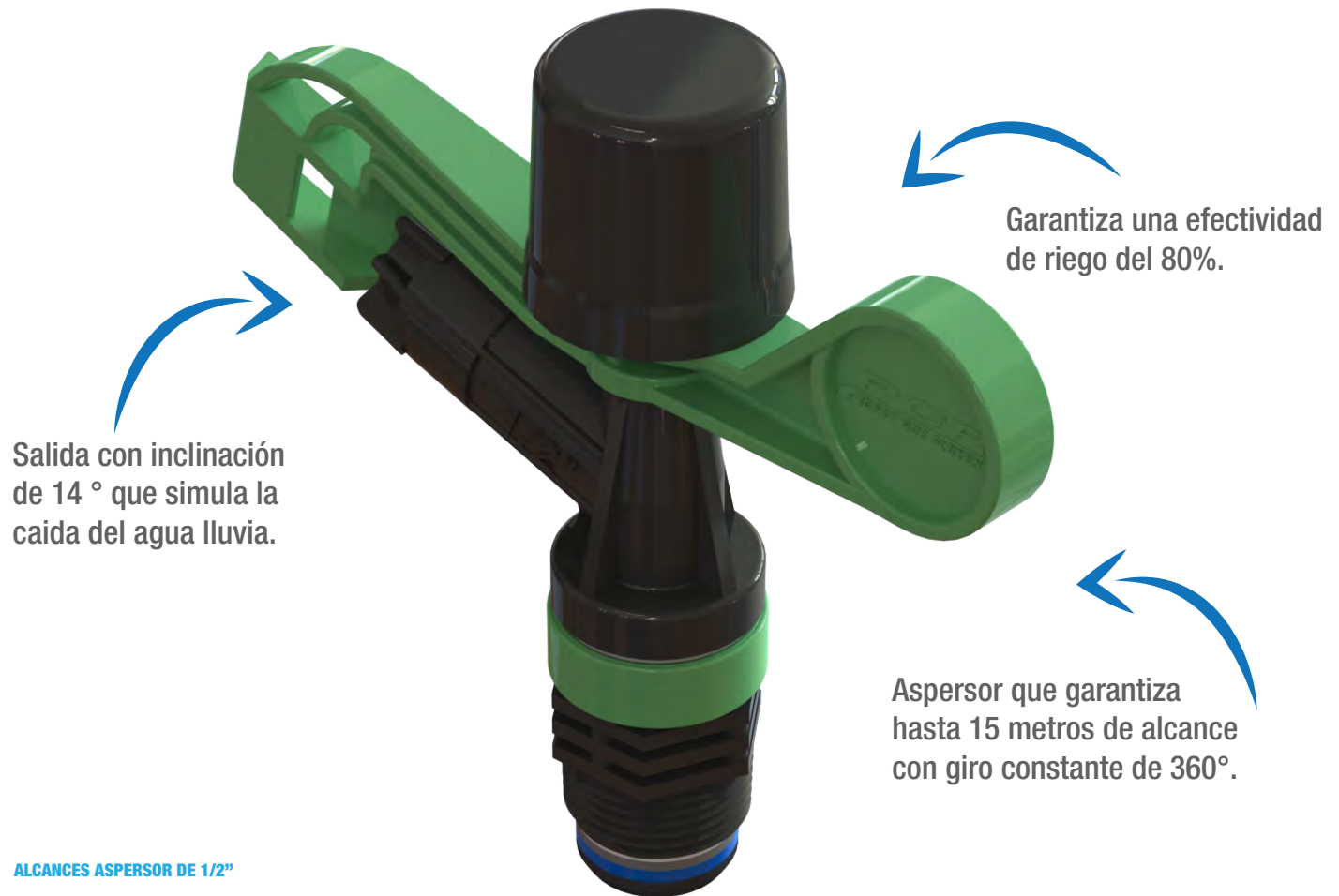





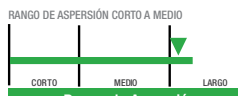

Salida con inclinación de 14 ° que simula la caída del agua lluvia.

Garantiza una efectividad de riego del 80%.

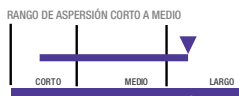
Aspersor que garantiza hasta 15 metros de alcance con giro constante de 360°.

ALCANCES ASPERSOR DE 1/2"

<p>Boquilla Verde</p>  <p>RANGO DE ASPERSIÓN CORTO A MEDIO</p>  <p>Rango de Aspersión</p>	<p>Boquilla Morada</p>  <p>RANGO DE ASPERSIÓN CORTO A MEDIO</p>  <p>Rango de Aspersión</p>
<p>Boquilla Gris</p>  <p>RANGO DE ASPERSIÓN CORTO A MEDIO</p>  <p>Rango de Irrigación</p>	<p>Racor Estaca</p> 

*msnm = Metros sobre nivel del mar.

Distribución

uniforme del *agua*

PRESENTACIONES: DE 1/2"

Ref.

1016 Aspersor de rosca de 1/2" NPT a 14°

1018 Racor estaca aspersor de 1/2"

1028 Kit aspersor de rosca 1/2" + estaca + boquillas (3)

ASPERSOR DE 3/4"



Bajo consumo de agua



Fabricado en materiales de alta ingeniería que no se ven afectados con los rayos UV ni con el constante golpe de la aleta.

Cuenta con 2 salidas para garantizar un coeficiente de uniformidad del 70%

Boquilla azul patentada por PCP que permite una mayor eficiencia.

Distribución uniforme del agua

ALCANCES ASPERSOR DE 3/4"

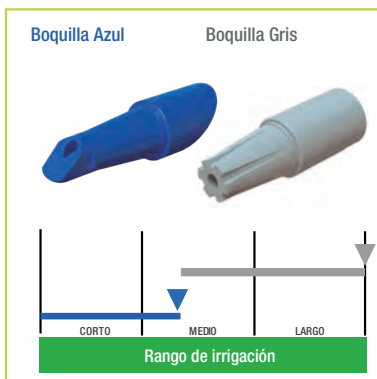

*msnm = Metros sobre nivel del mar.

PRESENTACIONES:
DE 3/4"

Ref.

1014 Áspersor de rosca de 3/4" NPT a 23°

TUBO ABASTO LAVAPLATOS/LAVAMANOS Y SANITARIO



Exclusivo diseño de tuerca de 3 aletas que facilita la instalación

Resiste agua caliente y fría.

Evita la acumulación de sarro.

Alta flexibilidad y resistencia.



Nuestros tubos de abasto incluyen el niple que facilita la instalación

NORMATIVIDAD:

*Según norma NTC 5441 Aplican presiones y condiciones de uso de acuerdo con la temperatura del agua. La relación presión - temperatura es inversamente proporcional

PRESIÓN MÁX DE TRABAJO:

125 PSI a 23°

PROCEDIMIENTO PARA ROSCAR:

- Verifique que los niples se encuentren libres de rebabas y filos
- Apriete, únicamente con la mano. No requiere herramientas

DIMENSIONES:



Flexibilidad

sin *quiebres*

PRESENTACIONES:

Ref.
2005 acople lavaplatos/lavamanos de 40cm
2008 acople lavaplatos/lavamanos de 60cm
2004 acople sanitario de 40cm
2007 acople sanitario de 60cm

CONTIENE:

Acople lavamanos/lavaplatos:
Tuerca de 1/2" acometida
Tuerca de 1/2" para lavaplatos/lavamanos
Acople Sanitario:
Tuerca de 1/2" acometida
Tuerca de 7/8" para sanitario

TUBO ABASTO CON REG. LAVAPLATOS/LAVAMANOS Y SANITARIO



Fácil manejo e instalación de los registros



NORMATIVIDAD:

*Según norma NTC 5441 Aplican presiones y condiciones de uso de acuerdo con la temperatura del agua. La relación presión - temperatura es inversamente proporcional

PRESIÓN MÁX DE TRABAJO:

125 PSI a 23°

DIMENSIONES:

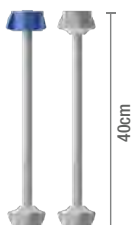

Mantenimiento *fácil* sin quitar el agua en toda su casa

PRESENTACIONES:

Ref.
2002 Acople con Reg lavamanos/lavaplatos 40cm
2001 Acople con Reg sanitario 40cm
2024 Reg mini de una salida 1/2" - 1/2"

CONTIENE:

Acople con registro lavamanos/lavaplatos:
1 Acople lavamanos/lavaplastos 2 tuercas blancas 1/2"
1 Registro mini
1 Escudo cubre niple
Acople con registro Sanitario:
1 Acople sanitario con 1 tuerca de 1/2" y 1 de 7/8" azul
1 Registro mini
1 Escudo cubre niple

UNIÓN DE REPARACIÓN



Ideal para reparar tubos en PVC

Conexión para tuberías en PVC de 1/2".

No requiere de cinta PTFE ni de soldadura para su conexión.

Sistema de fijación mecánico.

Con garras de fijación.

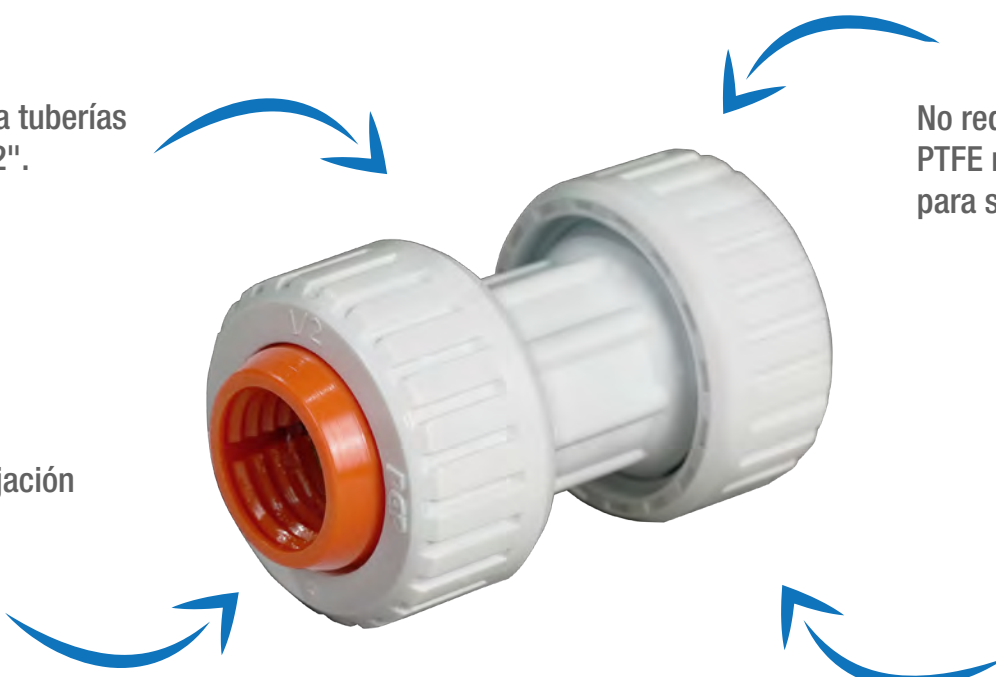

CEDULACIÓN:

SCH 40

NORMATIVIDAD:

NTC 1339 (ASTM D2466)

PRESIÓN MÁX DE TRABAJO:

150 PSI a 23°C

DIMENSIONES:

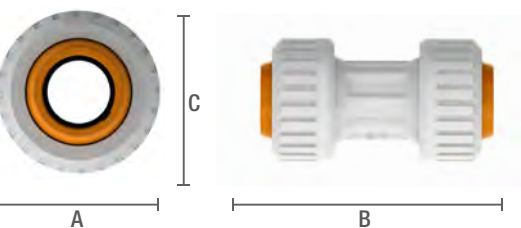

REF: Unión de reparación 1/2"

Fácil
instalación

PRESENTACIONES:

UNIÓN DE REPARACIÓN

Ref.	Pulgadas	Dimensiones (cm) AxBxC
3901	1/2"	4,6 x 8,4 x 4,6

A (Ancho) B (Largo) C (Alto)

UNIONES DE TRANSICIÓN

Ideales para transición entre tuberías flexibles



Permite transición a tuberías en cobre flexible.

Sistema de fijación mecánico

Giro suave de la tuerca para mejor ajuste.



Unión de transición PE 16mm a PE 20mm

Unión de transición PE 20mm a 20mm

Unión de transición PE 20mm a cobre 16mm

Unión de transición PEALPE a PEALPE

NORMATIVIDAD:

NTC 1339 (ASTM D2466)

PRESIÓN MÁX DE TRABAJO:

150 PSI a 23°C

DIMENSIONES:

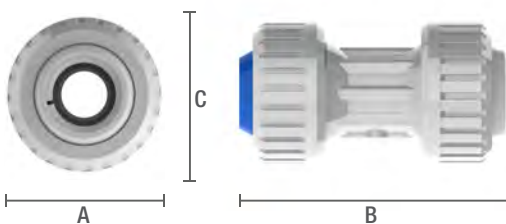

REF: Unión de Transición PE 20mm a Cobre 16mm

Ideales para *conexiones* **acometidas** en **de acueducto**

PRESENTACIONES:

UNIONES DE TRANSICIÓN

Ref.	Dimensiones (cm) AXBXC
3079 Unión de transición PE 20mm a cobre 16mm	4,6 x 8,4 x 4,6
3080 Unión de transición PEALPE 16mm a cobre 16mm	4,6 x 8,4 x 4,6
3081 Unión de transición PEALPE a PEALPE	4,6 x 8,4 x 4,6
3082 Unión de transición PE 16mm a PE 20mm	4,6 x 8,4 x 4,6
3086 Unión de transición PE 20mm a PE 20mm	4,6 x 8,4 x 4,6
3156 Unión de transición PE 20mm a PEALPE	4,6 x 8,4 x 4,6

A (Ancho) B (Largo) C (Alto)

UNIONES UNIVERSALES EN PVC

Las más suaves del mercado



Resolución 501
01 Agosto 2017
BUREAU VERITAS
Certification



Accesorio complementario que permite realizar mantenimiento correctivos y preventivos.

Cavidad perfectamente diseñada para implementar O-Ring que garantiza total hermeticidad.

CEDULACIÓN:

Uniones Soldar: SCH 40
Uniones Roscar: SCH 80

NORMATIVIDAD:

NTC 1339 (ASTM D2466) - embone
NTC 4404 (ASTMD2467) - roscar

PRESIÓN MÁX DE TRABAJO:

150 PSI a 23°C en bujes embone y roscar

DIMENSIONES:

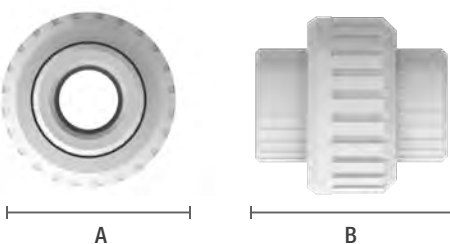

REF: Unión Universal de 1/2"

Fácil instalación, sin herramientas.

Únicos fabricantes en Colombia de 3" y 4".

Giro suave
de la **tuerca**

PRESENTACIONES:

EMBONE

Ref.	Pulgadas	Dimensiones (cm) AXB
3001	1/2"	1,6 x 5
3018	3/4"	5,3 x 5,3
3003	1"	6,4 x 7,3
3005	1 1/4"	7,7 x 8,4
3007	1 1/2"	8,3 x 8,8
3009	2"	9,7 x 9
3013	3"	14 x 13,2
3015	4"	16,7 x 14,3

ROSCAR

Ref.	Pulgadas	Dimensiones (cm) AXB
3002	1/2"	4,6 x 5
3019	3/4"	5,3 x 5,4
3004	1"	4,6 x 5
3006	1 1/4"	7,7 x 8,4
3008	1 1/2"	8,5 x 8,8
3010	2"	9,7 x 9
3014	3"	13,2 x 13,2
3016	4"	16,5 x 14,3

A (Ancho) B (Largo)

BRIDAS EN PVC TIPO PESADO

Ideal para ensamble con válvula mariposa.



Ideal para instalaciones en equipos de bombeo garantiza mayor resistencia a las vibraciones.

Sistema Van Stone que permite desplazar el cuerpo y garantiza facilidad en la instalación.



CEDULACIÓN:

Bridas Embone: SCH 40
Bridas Roscar: SCH 80

NORMATIVIDAD:

NTC 1339 (ASTM D2466)
NTC 4404 (ASTM D2467)

PRESIÓN MÁX DE TRABAJO:

235 PSI a 23°C

DIMENSIONES:

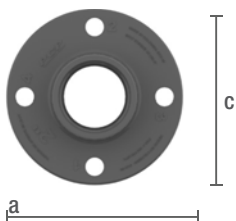

REF: Brida Van Stone de 2"

Tenga en cuenta para el uso de tornillos:

Diámetro Nominal	Especificación de Tornillos (diámetro x longitud)	Cantidad de Tornillos
2"	5/8" x 2 1/2"	4
3"	5/8" x 3"	4
4"	5/8" x 3"	8
6"	3/4" x 3 1/2"	8
8"	3/4" x 8"	8



Bridas 100% en PVC.

Sistema de conexión con pernos.

Disco de alta resistencia

PRESENTACIONES:

BRIDA VAN STONE EMBONE		
Ref.	Pulgadas	Dimensiones (cm) AXC
3106	2"	15 x 15
3087	3"	19 x 19
3089	4"	23 x 23
3091	6"	27,3 x 27,3
3384	8"	34 x 34
BRIDA FIJAS EN PVC EMBONE		
3104	2"	15 x 15

BRIDA VAN STONE ROSCAR		
Ref.	Pulgadas	Dimensiones (cm) AXC
3105	2"	15 x 15
3088	3"	19 x 19
3090	4"	23 x 23
3107	6"	27,3 x 27,3
3385	8"	34 x 34
BRIDA FIJAS EN PVC ROSCAR		
3103	2"	15 x 15

Rosca NPT
A (Ancho) C (Alto)

ADAPTADORES EN PVC CON INSERTO METÁLICO



Adaptadores con la más alta resistencia del mercado.

Con estrías que evitan el desplazamiento del accesorio.

Inserto en broce DZR que no se corroe y no contamina el agua.

Conexión en 1/2" para todos los aparatos hidráulicos en casa.



CEDULACIÓN:

SCH 40

NORMATIVIDAD:

NTC 1339 (ASTM D2466)

PRESIÓN MÁX DE TRABAJO:

150 PSI a 23°C

DIMENSIONES:

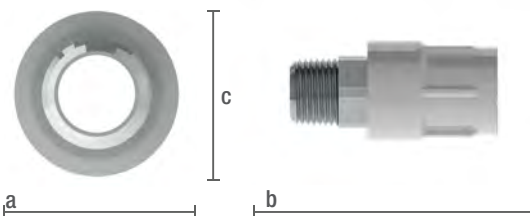

REF: Adaptador macho

Alta resistencia a roturas

PRESENTACIONES:

HEMBRA

Ref.	Pulgadas	Dimensiones (cm) AXBXC
3390	1/2"	3 x 4 x 3

MACHO

Ref.	Pulgadas	Dimensiones (cm) AXBXC
3391	1/2"	3 x 6,4 x 3

Rosca NPT

A (Ancho) B (Largo) C (Alto)

CONECTORES EN PVC CON INSERTO METÁLICO MACHO Y HEMBRA



Resolución 501
01 Agosto 2017
BUREAU VERITAS
Certification



*Ideales para transición de tuberías
entre flexibles y rígidas.*

Inserto en bronce DZR
que no se corroe y no
contamina el agua.

Permite transición de
tuberías en PVC a
tuberías flexibles.

Sistema de conexión de
garra y pisa garra para
mayor fijación.



Conector Hembra 1/2"
DZR Tipo NPTx PE 16mm



Conector Macho 1/2"
DZR Tipo NPT x PE 16mm



Conector Hembra 1/2"
DZR Tipo NPT x PE 20mm



Conector Macho 1/2"
DZR Tipo NPT x PE 20mm

NORMATIVIDAD:

NTC 4404 (ASTM D2467)

PRESIÓN MÁX DE TRABAJO:

235 psi a 23°C

DIMENSIONES:

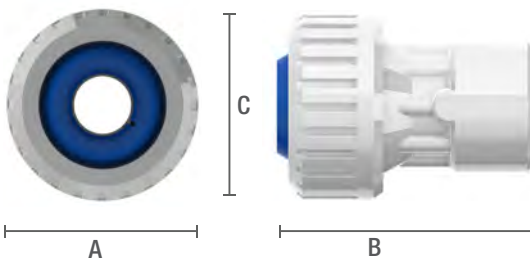

REF: Conector hembra 1/2"

Ideales
para *conexiones*
acometidas ^{en} de **acueducto**

PRESENTACIONES:

HEMBRA		
Ref.	Pulgadas	Dimensiones (cm) AXBXC
3171	1/2"	4,7 x 6 x 4,7
3173	1/2"	4,7 x 6 x 4,7

MACHO		
Ref.	Pulgadas	Dimensiones (cm) AXBXC
3174	1/2"	4,7 x 8,6 x 4,7
3176	1/2"	4,7 x 8,6 x 4,7

Rosca NPT

A (Ancho) B (Largo) C (Alto)

CHEQUE ANTI-RETORNO 1/2" Y 3/4" EN PVC

Apto para trabajar tanto vertical como horizontal.



Resolución 501
01 Agosto 2017
BUREAU VERITAS
Certification



Activación con tan solo 1 PSI,
funcionamiento automático
por gravedad.

Con mecanismo
de resorte suave

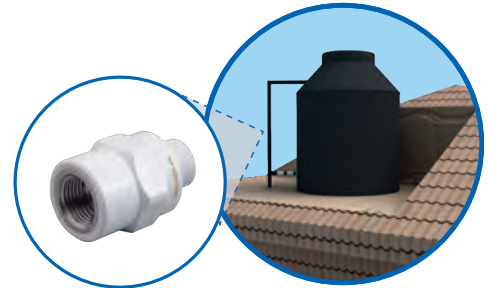

Apto para trabajar tanto
vertical como **horizontal**

Con inserto en bronce
DZR que no se corroe ni
contamina el agua.



Ideal para evitar la
devolución de agua
en la línea.

NORMATIVIDAD:

ASTM D2466

PRESIÓN MÁX DE TRABAJO:

150 PSI a 23°C.

DIMENSIONES:

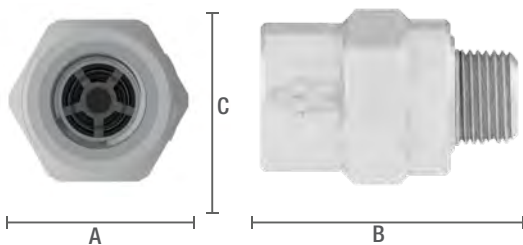

REF: Cheque anti-retorno de 1/2"

Reemplaza
los **cheques**
de *bronce*
para uso en agua fría

PRESENTACIONES:

CON INSERTO METÁLICO

Ref.	Diámetro nominal	Dimensiones AXBXC (cm)
3380	1/2"	3,9 x 5,7 x 3,9
3381	3/4"	2,9 x 4,4 x 7,1

Rosca NPT

A (Ancho) B (Largo) C (Alto)

CHEQUE ANTI-RETORNO LIVIANO 1/2" - 3/4" - 1" EN PVC

Ideal para instalación en tinacos

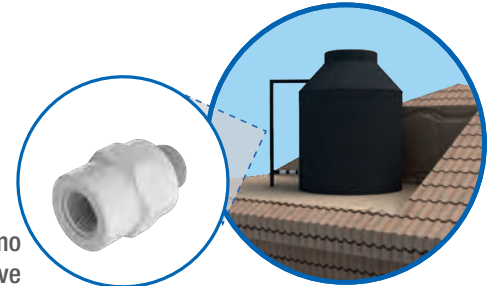

Con mecanismo de resorte suave

Apto para trabajar tanto vertical como horizontal

Activación con tan solo 1 PSI, funcionamiento automático por gravedad.

Rosca en PVC.

Ideal para evitar la devolución de agua en la línea.



NUEVO PRODUCTO

NORMATIVIDAD:

ASTM D2466

PRESIÓN MÁX DE TRABAJO:

150 PSI a 23°C.

DIMENSIONES:

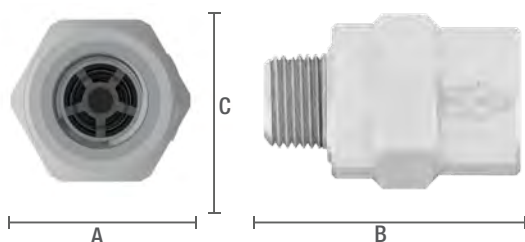

Compacto
en **PVC** de alta *calidad*

PRESENTACIONES: EN PVC

Ref.	Diámetro nominal	Dimensiones AXBXC (cm)
3021	1/2"	3,9 x 5,7 x 3,9
3022	3/4"	2,9 x 4,4 x 7,1
3025	1"	5,6 x 6,1 x 9,1

Rosca NPT

A (Ancho) B (Largo) C (Alto)

REF: Cheque anti-retorno de 1/2"

VÁLVULA CHEQUE ANTI-RETORNO EN PVC

Evita la devolución de aguas residuales y la entrada de roedores.



Con nivel de gota como guía en la instalación.

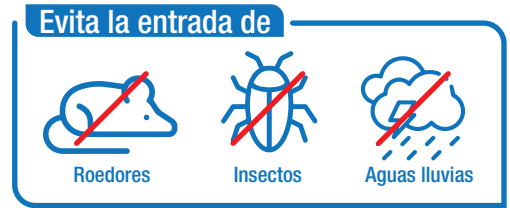
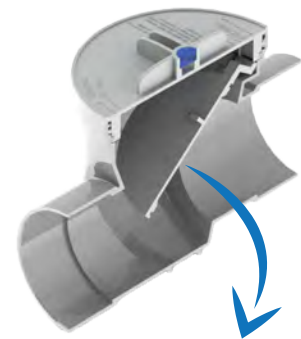
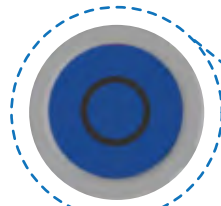

También opera como caja de inspección.

Excelentes características de flujo.

Funcionamiento

Por *gravedad* no por presión

NORMATIVIDAD:

ASME A 112.14.1

DIMENSIONES:

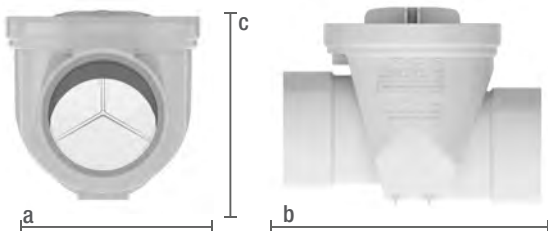

PRESENTACIONES: ANTI-RETORNO

Ref.	Pulgadas	Dimensiones AXBXC (cm)
3148	4"	18,6 x 27 x 20,6
3166	110mm	18,6 x 27 x 20,6
3377	6"	26,5 x 39,5 x 25,9
3383	160mm	26,5 x 39,5 x 25,9

REF: Válvula cheque anti-retorno 4"

A (Ancho) B (Largo) C (Alto)

Soluciones en válvulas

- Fácil instalación
- Presentación: Para embone y roscar
- Apertura y cierre rápido de 1/4 de giro
- Alta resistencia a la corrosión y al desgaste



Contáctanos



Envíenos sus peticiones, resuelva sus dudas, quejas o reclamos en nuestros canales de comunicación



WHATSAPP

+57 31 88 22 29 22



MOVIL

(51) 987 211 707



WWW

WEB

www.PCPideasquefluyen.com

ORGANICE SU NEGOCIO CON PCP

Y DÍGALE SI A LAS CAJAS ORGANIZADORAS PCP

LE AYUDAN A:

- ✓ Exhibir mejor sus productos
- ✓ Conocer mejor su inventario
- ✓ Productos a la mano
- ✓ Organizar su negocio
- ✓ Más ventas, más rentabilidad

¿CÓMO LOGRARLO?

Permita que el promotor ingrese a su negocio para organizar las cajas

Permita tomar una foto de la exhibición de las cajas

Nuestro promotor PCP le aconsejará productos en su inventario que lo ayuden a vender más

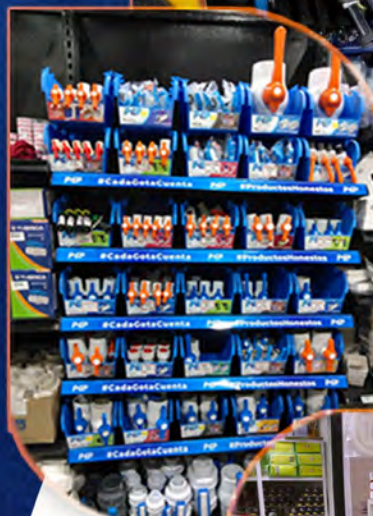

PCP[®]
Ideas que Fluyen

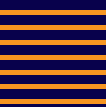
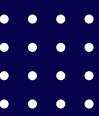

Productos PCP®
que no deben faltar en su inventario

COLOMBIA

www.PCPideasquefluyen.com

PCP demuestra con hechos su **compromiso ambiental**

“Cuidar el agua es salvarnos a nosotros mismos como especie. Al usar productos **PCP** los ferreteros y constructores están tomando una decisión consciente con el planeta y con las nuevas generaciones. Porque, hoy más que nunca, **cada gota cuenta**”.

Luis Arango, CEO.

Más de 1500
paneles solares

Planta de producción
8.000 mt²

Tratamiento de Aguas
Residuales, PTAR

2 Tanques contenedores
de agua lluvia



Km 3 Vía Cerritos La Virginia
Costado Izquierdo
servicioalcliente@pcplasticos.com
Pereira, Colombia



Prolongación José María Pino Suarez 1039
bodega 6, Colonia El Vigía, CP 45140 en Zapopan.
pcpmexico@pcplasticos.com
Jalisco, México



Carretera Panamericana sur km. 29.5
zona industrial Lurín (mega centro)
ventasperu@pcplasticos.com
Lima, Perú